

*emotion of sauna.*



# 60IR



**(NL) Montagehandleiding en gebruiksaanwijzing**

**Made in Germany**



Druck Nr. 29343580n/ -19.09

# Nederlands

## Inhoudsopgave

Technical data .....	3
De leveringsomvang bevat: .....	3
Algemene instructies .....	4
Algemene veiligheidsbepalingen .....	4
Montage van het schakelapparaat.....	5
Montage van de voeler .....	6
Elektrische installatie .....	6
Installatie van de saunaverlichting.....	6
Voorbeeld aansluiting .....	7
Bediening .....	8
Problemen oplossen .....	8
Service adres: .....	9
Garantie .....	9
Terugzendprocedure (RMA) - aanwijzingen voor alle terugzendingen! .....	10

## Technical data

Voltage:	230 V N AC 50 Hz
Zekering:	1 x 16 A
Power intake :	max. 3500 W
Regelbereik:	30 - 60 °C
Regelkarakteristiek:	digitale tweekunstreuring
Voelersysteem:	KTY-sensor met veiligheidstemperatuurbegrenzer 139 °C
Verwarmingstijdbegrenzing:	60 minuten
Omgevingstemperatuur:	-10 tot 40 °C
Inbouwafmetingen H x B	120 x 170 mm
Gewicht:	ca. 0,7 kg

## De leveringsomvang bevat:

- plastic zak met 4 spaanplaat-schroeven
- ovenvoelerprintplaat met over-temperatuurzekering, KTY-voeler met voelerbehuizing, 2 bevestigings-schroeven 3x25 mm en voelerkabel ca. 1,7 m lang.

Geachte klant,

Met dit IR-schakelapparaat hebt u een hoogwaardig elektronisch apparaat gekocht, dat volgens de nieuwste normen en kwaliteitsrichtlijnen werd ontwikkeld en geproduceerd.

Lees de instructies in deze handleiding zorgvuldig door, om u snel en eenvoudig met het apparaat vertrouwd te maken.

## Algemene instructies

Het IR-schakelapparaat is standaard geschikt voor een spanning van 230 V 50 Hz, en moet apart met 16 A worden gezekeerd.

De montage en aansluiting van de infrarood schakelkasten en andere elektrische bestanddelen mogen uitsluitend door een ter zake deskundige worden verricht, waarbij VDE 0100, deel 703/2006-2 opgevolgd dient te worden.

Opdat u uw IR-installatie storingsvrij zou kunnen gebruiken, leest u a.u.b. de hierna volgende montage- en bedienings-handleiding zorgvuldig door.

## Algemene veiligheidsbepalingen

- De elektrische installatie mag uitsluitend door een geautoriseerde elektro-installeur worden uitgevoerd.
- De voorschriften van uw elektriciteitsbedrijf alsmede de desbetreffende VDE-voorschriften (DIN VDE 0100) dienen te worden nageleefd.
- - Let op! Levensgevaar! Voer nooit zelf reparaties en installatie-werkzaamheden uit. Het deksel van de behuizing mag uitsluitend door een vakman worden verwijderd.
- Het apparaat mag uitsluitend voor het geplande doel worden gebruikt, met name als besturing voor IR-lampen.
- De installatie moet bij alle installatie- en reparatiewerkzaamheden met alle polen van het net losgekoppeld zijn, d.w.z. dat de zekeringen of hoofdschakelaar moeten worden uitgeschakeld.
- De veiligheids- en installatie-instructies van de producent dienen in acht te worden genomen.

## Montage van het schakelapparaat.



De IR-schakelapparaat kan niet binnen de IR cabine worden opgezet.

- Montage van het schakelapparaat.
- De aansluitkabel voor de cabine-verlichting is van siliconen en wordt op de saunaverlichting in de cabine aangesloten.
- De verbindingkabel naar de infrarood lampen is voorzien van een stekker, die als toevoerkabel in het aansluitblok wordt aangebracht. Hierop kunt u tot 5 infrarood lampen aansluiten.
- Let er echter op, dat het maximale vermogen van de infrarood lampen 3,5 kW niet overschrijdt.
- Alvorens het schakelapparaat in de buitenwand van de cabine kan worden bevestigd, dient u de afdekking van het schakelapparaat te nemen. Trek daarvoor de draaiknop af, druk met een platte schroevendraaier de bevestigingslippen naar binnen en trek het bovenstuk van het huis met een draai naar boven weg.

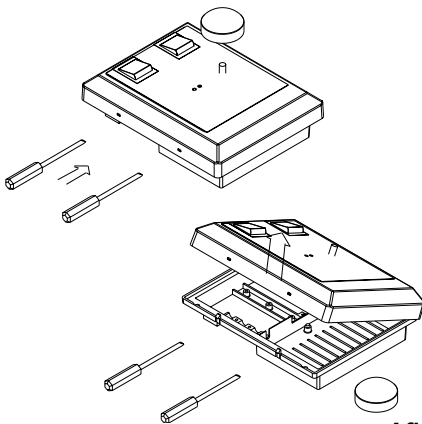

Afb. 1

- Het schakelapparaat wordt deels in de cabinewand aangebracht. Maak hier toe in de buitenste profielplanken een rechthoekige opening van 120 x 170 (hoogte x breedte). Boven het schakelapparaat moet een gat voor de aansluit - en verbindingsleidingen aangebracht kunnen worden.
- Geleid eerst de aansluit - en verbindingsleidingen door het gat en plaats vervolgens onderste deel van het apparaat in de rechthoekige opening.
- Is de saunacabine niet voorzien van loze leidingen voor de aansluitingskabels, dan moeten deze kabels zichtbaar op de cabinewand worden gelegd. In dit geval snijdt u aan de linkerbenedenhoek van de rechthoekige opening een extra opening voor de kabelinvoer in het apparaat.
- Bevestig nu de schakelkast met de 4 meegeleverde plaatschroeven aan de zijkant van de cabinewand.

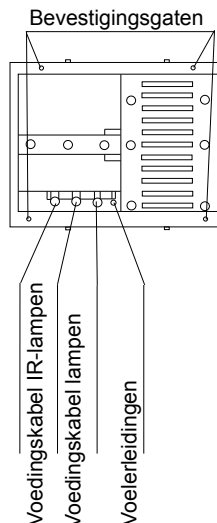

Afb. 2

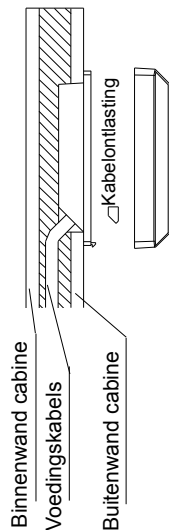

Afb. 3

- Bevestig het schakelapparaat praktisch bedienbaar en altijd aan de buitenwand van de cabine.

## Montage van de voeler

1. De voeler wordt volgens de onderstaande afb. in de cabine gemonteerd.

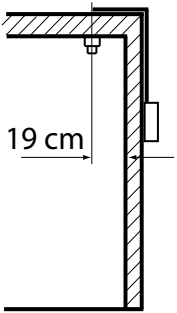

Afb. 4

2. Boor daarvoor een gat voor de kabeldoorvoer, bij voorkeur in het midden van een profieldeel.
3. Leid de voelerleidingen door het geboorde gat en sluit ze aan.

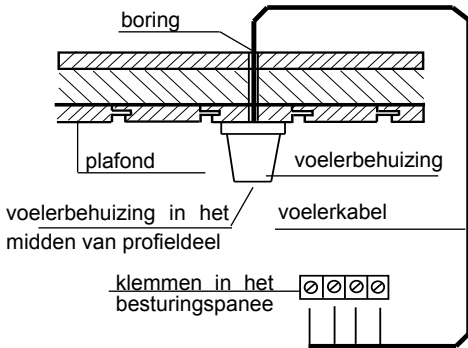

Afb. 5

4. De kabels voor de begrenzer (wit) en de sensor (rood) volgens afb. op de voelerprintplaat bevestigen: het plaatje daarna in de behuizing schuiven.

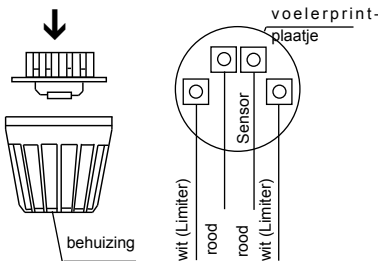

Afb. 6

5. Na de volledige montage en als de besturing zoals voorgeschreven werkt, dient de leiding naar de over-temperatuurbeveiliging op kortsluiting te worden gecontroleerd.

Maak hiervoor een van de witte leidingen in het sensorhuis los. De automatische veiligheidsschakelaar van de besturing moet uitschakelen, d.w.z. het verwarmingscircuit moet onderbroken zijn.

## Elektrische installatie

**⚠ De elektrische installatie mag alleen door een gediplomeerd elektrotechnicus worden uitgevoerd, waarbij de richtlijnen van de plaatselijke energieleverancier en de richtlijnen van de branche-vereniging van erkende elektro-technici in acht moeten worden genomen.**

**⚠** Ten gevolge van de verhoogde inschakelstroom moet de beveiliging door een automaat van 16 A met minstens K-karakteristiek gebeuren.

## Installatie van de saunaverlichting

- De saunalamp moet voor de omgevings-temperatuur in de cabine geschikt zijn.
- Voer de aansluitkabel door het van tevoren geboorde gat en sluit de saunaverlichting aan.
- De saunalamp moet altijd zo ver als mogelijk van de IR lampen vandaan worden gemonteerd en mag niet direct door deze worden belicht.

- Sluit de infrarood lampen volgens de montagerichtlijnen aan.
- Om de kabel van het schakelapparaat met het aansluitblok te verbinden schroeft u eerst de twee schroeven van het klemstuk los. Nu brengt u de stekker in het aansluitblok aan en u schroeft de twee schroeven weer vast. Het klemstuk houdt nu de veiligheidsbeugel op zijn plaats en voorkomt zodoende dat de verbinding per ongeluk losraakt.

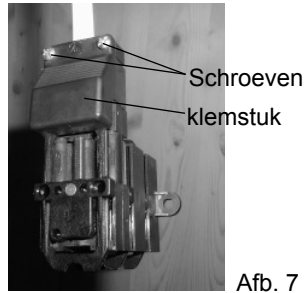

Afb. 7

### Voorbeeld aansluiting

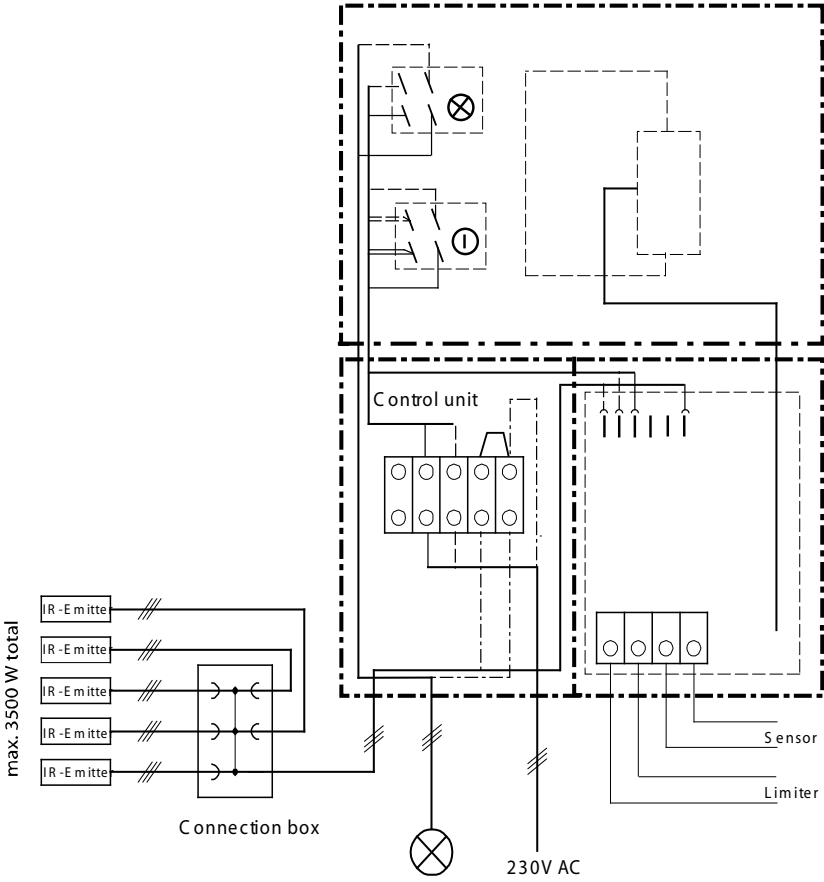

**DE AANSLUITING VAN HET SCHAKELAPPARAAT MAG SLECHTS DOOR EEN GEDIPLOMEERD ELEKTRO-INSTALLATEUR PLAATSVINDEN. INDIEN DIT NIET KAN WORDEN AANGETOOND VERVALT PRINCIPIEEL ELK RECHT OP GARANTIE.**

## Bediening

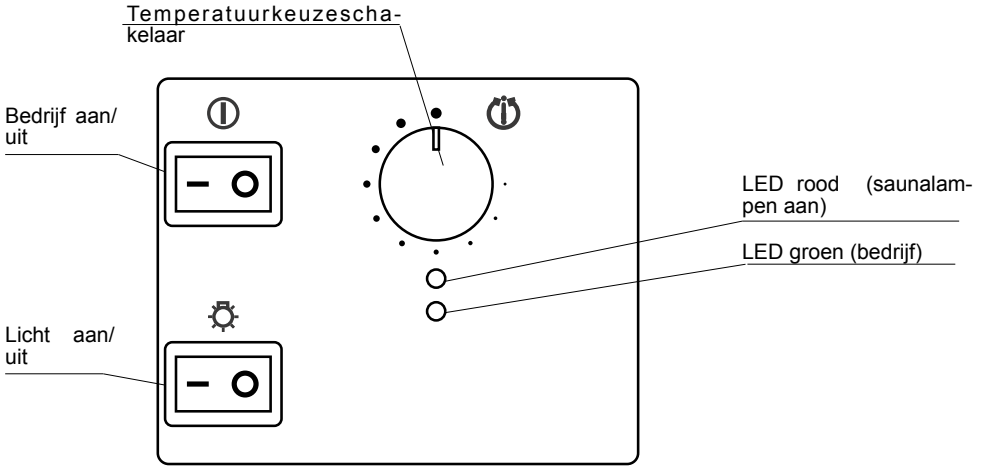

- De IR-saunacabine wordt door een druk op de bovenste schakelknop ingeschakeld. De groene LED brandt.
- Als u de schakelknop opnieuw indrukt, of automatisch na 60 minuten, schakelt de installatie weer uit.
- De cabinetemperatuur wordt met de temperatuurkeuzeschakelaar ingesteld. Het totale regelbereik ligt tussen 30 °C en ca. 60 °C.
- Houd er rekening mee dat de ingestelde temperatuur alleen in het bereik van de voeler optreedt en in het overige gedeelte van de cabine verschillende temperaturen kunnen heersen, vooral op de plaatsen die door de IR-lampen worden bestraald.
- Zodra de IR-lampen opwarmen, brandt de rode controle-LED.
- Worden de IR-lampen bij het bereiken van de ingestelde temperatuur uitgeschakeld, dan gaat de rode controle-LED uit.
- Met de onderste schakelknop kunt u de cabineverlichting in- en uitschakelen.

## Problemen oplossen

Schakelapparaat zonder functie: fijnzekering door elektriciën laten controleren.

De rode LED knippert snel: oorzaken: sensor en/of limiter defect.

Laat de sensor en limiter door een vakman controleren.

Informatie voor de elektriciën:

De fijnzekering in het apparaat schakelt bij 32 mA T

De sensor (KTY) heeft bij 20 °C kamertemperatuur ca. 2 kOhm.

De limiter schakelt bij 139 °C.

## Garantie

De prestatie onder garantie wordt uitgevoerd conform de momenteel geldende wettelijke bepalingen.

### Fabrieksgarantie

- De garantie begint te lopen op datum van de aankoopbon en duurt bij professioneel gebruik 2 jaar en bij privé gebruik 3 jaar.
- Prestaties onder garantie worden alleen verricht, als het bij het apparaat behorende koopbewijs kan worden overgelegd.
- Bij veranderingen aan het apparaat die zonder uitdrukkelijk toestemming van de fabrikant werden uitgevoerd, vervalt elk recht op garantie.
- Voor defecten die zijn ontstaan door reparaties of ingrepen van niet-geautoriseerde personen of door onvakkundig gebruik vervalt eveneens elk recht op garantie.
- Bij garantiereclames dienen zowel het serienummer als het artikelnummer samen met de apparaatnaam en een grondige beschrijving van het probleem te worden gegeven.
- Deze garantie houdt de vervanging/reparatie van defecte onderdelen in, met uitzondering van normale slijtageverschijnselen.

Bij reclamaties moet het apparaat in de originele verpakking of een andere geschikte verpakking (LET OP: gevaar voor transportschade) naar onze serviceafdeling worden gestuurd.

Verzend het apparaat altijd samen met deze ingevulde garantiebon.

Eventueel ontstane transportkosten voor de verzending en terugzending kunnen niet door ons worden overgenomen.

Inbedrijfstelling op:

Stempel en handtekening van de geautoriseerde elektromonteur:

## Service adres:

EOS-Werke Günther GmbH  
Adolf-Weiß-Straße 43  
35759 Driedorf, Germany  
Tel. +49 (0)2775 82-240  
Fax +49 (0)2775 82-455  
servicecenter@eos-werke.de  
www.eos-werke.de

## **Terugzendprocedure (RMA) - aanwijzingen voor alle terugzendingen!**

**Geachte cliënte, Geachte klant,**

Wij wensen u veel plezier met de bestelde artikelen. Voor het geval, dat u dan al eens bij wijze van uitzondering niet helemaal tevreden zou zijn, verzoeken wij u om nauwkeurige inachtneming van het verloop van de hierna volgende procedure. Enkel in dit geval is een snelle en vlotte afhandeling van de terugzendprocedure gewaarborgd.

### **Gelieve bij alle terugzendingen onvoorwaardelijk in acht te nemen!**

- Het bestaande **RMA-document** steeds **volledig invullen** en samen met een **kopie van de factuur** bij de terugzending **voegen!** Gelieve niet aan het artikel of aan de verpakking ervan te kleven. **Zonder deze documenten is er geen behandeling mogelijk.**
- **Ongefrankeerde zendingen binnen Duitsland worden afgewezen** en gaan gepaard met kosten terug naar de afzender! Gelieve steeds het **RMA-nummer** voor een voordelige terugzending op te vragen.
- **Gelieve in acht te nemen** dat u het artikel **zonder zichtbare sporen van gebruik** met een ongewijzigde, **volledige omvang van de levering in de onbeschadigde, originele verpakking** terugzendt.
- Gelieve een **bijkomende stabiele en onbreekbare verpakking** te gebruiken, vul deze eventueel met Styropor, kranten of dergelijke op. Door transport veroorzaakte schade omwille van een gebrekkige verpakking valt ten laste van de afzender.

### **Aard van de klacht:**

#### **1. Door transport veroorzaakte schade**

- Gelieve **onmiddellijk** de inhoud van uw pakje te **controleren** en iedere door het transport veroorzaakte schade bij uw **transportbedrijf** (pakketvervoerder/expeditie) te **rapporteren**.
- Gelieve beschadigde artikelen niet te gebruiken!
- Laat door het **transportbedrijf een schriftelijke bevestiging** van de schade opmaken.
- **Gelieve de schade onmiddellijk telefonisch bij uw handelaar te rapporteren.** Hij spreekt dan met u de verdere werkwijze af.
- Gelieve in geval van beschadigd transportkarton een grotere secundaire verpakking te gebruiken. **De bevestiging van de schade door het transportbedrijf** beslist bijvoegen!

#### **2. Foutieve levering**

- De wettelijke garantieperiode bedraagt 2 jaar. Indien het geleverde **artikel gebreken** vertoont, indien er **accessoires** ontbreken of indien het **verkeerde artikel** of de verkeerde hoeveelheid geleverd werd, gelieve dan met uw handelaar contact op te nemen. Hij spreekt met u het op zichzelf staande geval af en zorgt voor een onmiddellijke, klantvriendelijke oplossing.
- Voor **terugzendingen** binnen Duitsland **met lage kosten** ontvangt u van de fabrikant een **RMA-nummer**.
- Iedere artikelterugzending moet **in de originele verpakking van het artikel met de volledige omvang van de levering plaatsvinden**.
- Gelieve het artikel te verpakken om beschadigingen te voorkomen. Gelieve bij een foutieve levering het artikel niet te gebruiken!

#### **3. Problemen met installatie en werking**

- Gelieve **in eerste instantie de bijgeleverde handleiding volledig door te nemen** en vooral ook daarin vermelde montage- of installatie-instructies in acht te nemen.
- **De handelaar dient steeds uw eerste contactpersoon te zijn**, want hij is het best met het "huiseigen" product vertrouwd en kent eventuele probleemgevallen.
- **Gelieve in geval van problemen met de werking van een artikel** in eerste instantie na te gaan, of het artikel een zakelijk gebrek vertoont. Op basis van de door de fabrikant doorgevoerde kwaliteitscontrole zijn defecten bij nieuwe apparaten zeer zeldzaam